

Technisch specificatieblad

Schroefdraadafdichtring, metrisch

Artikelnummer: 2030024



Aansluitdraad-dichtring geschikt voor alle kabelschroefverbindingen van kunststof met metrische aansluitdraad volgens NEN-EN-IEC 60423 resp. ISO 68. De afdichtingsringen hebben een zodanige binnendiameter, dat deze onverliesbaar kunnen worden voorgemonteerd.



PE Polyethyleen

Stamgegevens

Artikelnummer	2030024
Type	107 F M40 PE
Omschrijving 1	Pakring voor wartels
Fabrikant	OBO
Dimensie	M40
Materiaal	Polyethyleen
Kleinste verkoop-eenheid	100
Eenheid van hoeveelheid	Stuk
Gewicht	0,2 kg
Eenheid gewicht	kg/100 st.

Afmetingen

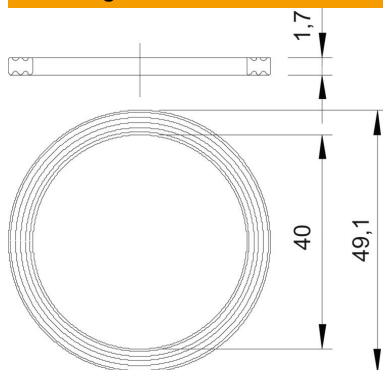

Maat D1	49,1 mm
Maat D2	40 mm
Maat t	1,7 mm

Technische gegevens

Uitvoering	Vlakke afdichtring
Geschikt voor schroefdraad metrisch	40

Technisch specificatieblad

Schroefdraadafdichtring, metrisch

Artikelnummer: 2030024



Technische gegevens

Binnendiameter	40 mm
----------------	-------