

Technisch specificatieblad

Reductie, PG-schroefdraad

Artikelnummer: 2030748



Reductie, PG-binnen- en -buitendraad conform DIN 40430.



PA Polyamide

Stamgegevens

Artikelnummer	2030748
Type	107 R PG16- 9 PA
Omschrijving 1	Tussenstuk reduceer
Fabrikant	OBO
Dimensie	PG16-PG9
Kleur	lichtgrijs; RAL 7035
Materiaal	Polyamide
Kleinste verkoop-eenheid	50
Eenheid van hoeveelheid	Stuk
Gewicht	0,6 kg
Eenheid gewicht	kg/100 st.

Technisch specificatieblad

Reductie, PG-schroefdraad

Artikelnummer: 2030748



Afmetingen

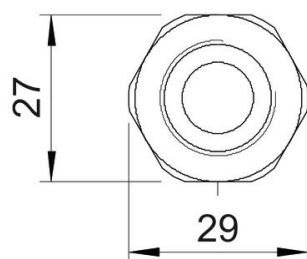
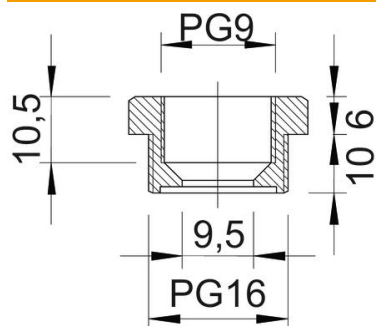

Maat D	9,5 mm
Afmeting e	29 mm
Maat L1	10 mm
Maat L2	6 mm
Maat L3	10,5 mm

Technische gegevens

Explosiebeveiligd	nee
Soort schroefdraad buitendraad	PG
Soort schroefdraad binnendraad	PG
Lengte schroefdraad	10 mm
Afmeting schroefdraad PG buiten	16
Afmeting schroefdraad PG binnen	9
Halogeenvrij	ja
Sleutelwijdte	27
vernikkeld	nee