

Technisch specificatieblad

Reductie, PG-schroefdraad

Artikelnummer: 2030837

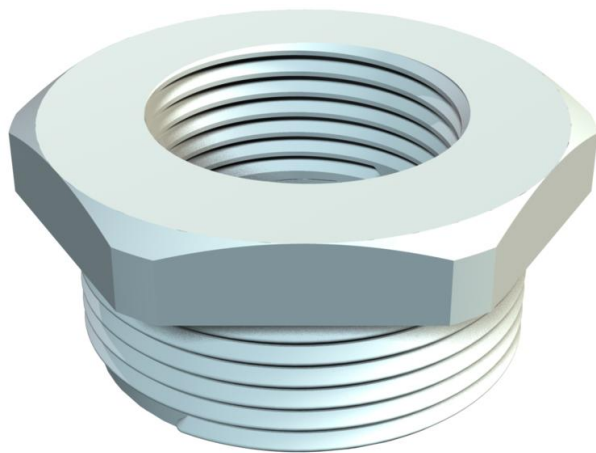

Reductie, PG-binnen- en -buitendraad conform DIN 40430.



PA Polyamide

Stamgegevens

Artikelnummer	2030837
Type	107 R PG42-29 PA
Omschrijving 1	Tussenstuk reduceer
Fabrikant	OBO
Dimensie	PG42-PG29
Kleur	lichtgrijs; RAL 7035
Materiaal	Polyamide
Kleinste verkoop-eenheid	25
Eenheid van hoeveelheid	Stuk
Gewicht	2,35 kg
Eenheid gewicht	kg/100 st.

Technisch specificatieblad

Reductie, PG-schroefdraad

Artikelnummer: 2030837



Afmetingen

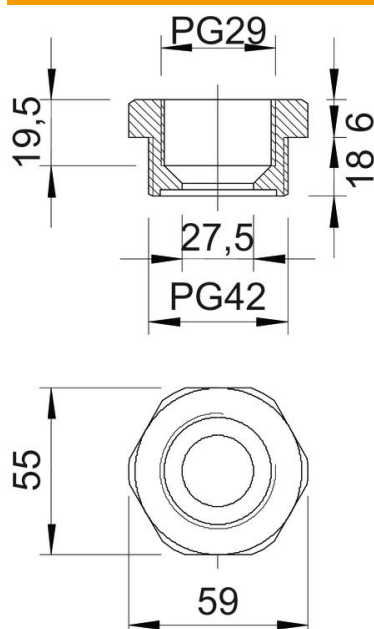

Maat D	27,5 mm
Afmeting e	59 mm
Maat L1	18 mm
Maat L2	6 mm
Maat L3	19,5 mm

Technische gegevens

Explosiebeveiligd	nee
Soort schroefdraad buitendraad	PG
Soort schroefdraad binnendraad	PG
Lengte schroefdraad	18 mm
Afmeting schroefdraad PG buiten	42
Afmeting schroefdraad PG binnen	29
Halogeenvrij	ja
Sleutelwijdte	55
vernikkeld	nee