

Technisch specificatieblad

Tegenwand, metaal universeel A2

Artikelnummer: 1197533



Tegenwand van metaal, voor montage op beugelklem. Universeel toepasbaar onafhankelijk van de rail.



A2 Roestvrij staal 1.4301

2B blank, nabehandeld

Stamgegevens

Artikelnummer	1197533
Omschrijving 1	Tegenwand
Fabrikant	OBO
Dimensie	46-52mm
Materiaal	Roestvast staal 1.4301
Oppervlak	blank, nabehandeld
Oppervlaktenorm	
Kleinste verkoop-eenheid	50
Eenheid van hoeveelheid	Stuk
Gewicht	3,425 kg
Eenheid gewicht	kg/100 st.
CO-voetafdruk (GWP) van wieg tot poort	0,14 kg COe / 1 Stuk

Technisch specificatieblad

Tegenwand, metaal universeel A2

Artikelnummer: 1197533



Afmetingen



Maat B	58 mm
Afm. H	19,2 mm
Maat L	35 mm

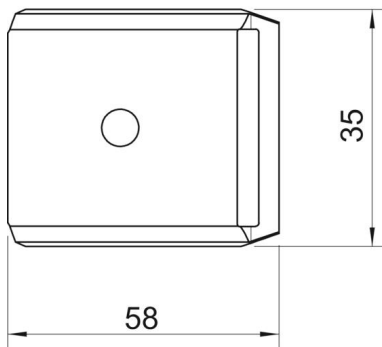

Technische gegevens

Uitvoering borgplaat/klemmen	Tegenwand
Geschikt voor max. kabeldiameter	52 mm
Halogeenvrij	ja
Spanbereik D max.	52 mm
Spanbereik D min.	46 mm