



Kabelinvoer voor kabeldozen voor directe bevestiging metrische buis



TPE Thermoplastisch elastomeer

Stamgegevens

Artikelnummer	2011546
Type	EDR 40 32-40 LGR
Omschrijving 1	Kabelinvoer
Omschrijving 2	voor buizen
Fabrikant	OBO
Dimensie	Ø40/32-40
Kleur	lichtgrijs; RAL 7035
Materiaal	Thermoplastisch elastomeer
Kleinste verkoop-eenheid	25
Eenheid van hoeveelheid	Stuk
Gewicht	2,2 kg
Eenheid gewicht	kg/100 st.

Technisch specificatieblad

Kabelinvoer EDR, lichtgrijs

Artikelnummer: 2011546



Afmetingen

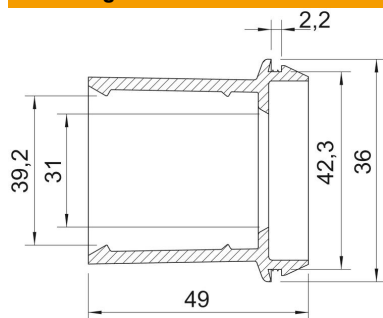

Maat A	2,2 mm
Maat D1	46 mm
Maat D2	42,3 mm
Maat D3	31 mm
Maß D4	39,2 mm
Maat L	49 mm

Technische gegevens

Uitvoering	Open
voor diameter max.	40 mm
voor diameter min.	32 mm
voor wanddikte max.	2,2
voor wanddikte min.	2,2
Afmetingen	M40
Halogeenvrij	ja
Nominale diameter	40 mm
Beschermingsgraad	IP55