

# Technisch specificatieblad

## Verloopstuk en eindafsluitplaat FS

Artikelnummer: 7108052



Te gebruiken als verloopstuk of als afsluitplaat voor kabelgoten met een zijhoogte van 35 mm.

Vanaf een breedte 150 mm is een onderband met perforatie beschikbaar. Inclusief benodigd bevestigingsmateriaal.

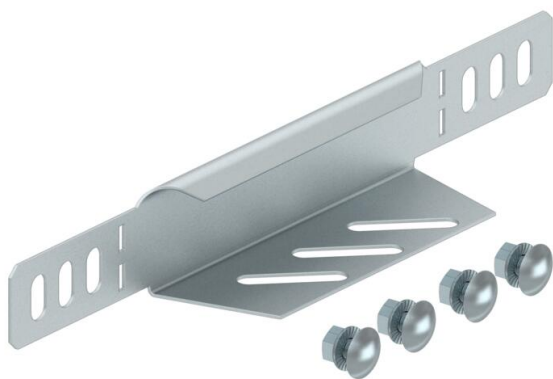

**St** Staal

**FS** sendzimir verzinkt

### Stamgegevens

Artikelnummer	7108052
Omschrijving 1	Verloop/eindstuk
Omschrijving 2	voor kabelgoot
Fabrikant	OBO
Dimensie	35x50
Materiaal	Staal
Oppervlak	bandverzinkt
Oppervlakenorm	DIN EN 10346
Kleinste verkoop-eenheid	1
Eenheid van hoeveelheid	Stuk
Gewicht	4,2 kg
Eenheid gewicht	kg/100 st.

# Technisch specificatieblad

## Verloopstuk en eindafsluitplaat FS

Artikelnummer: 7108052



### Afmetingen

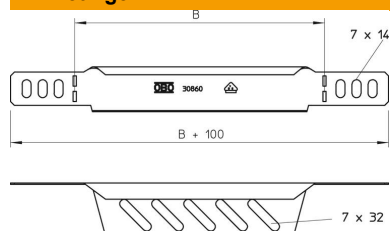

Breedte	50 mm
Breedte	2 in
Hoogte	35 mm
Hoogte	1 in
Plaatdikte	1 mm
Maat B	50 mm

### Technische gegevens

Functiebehoud	nee
Roestvast staal, gebeitst	nee
Verspanuitvoering	nee