

Technisch specificatieblad

Verloopstuk en eindafsluitplaat DD

Artikelnummer: 7107331

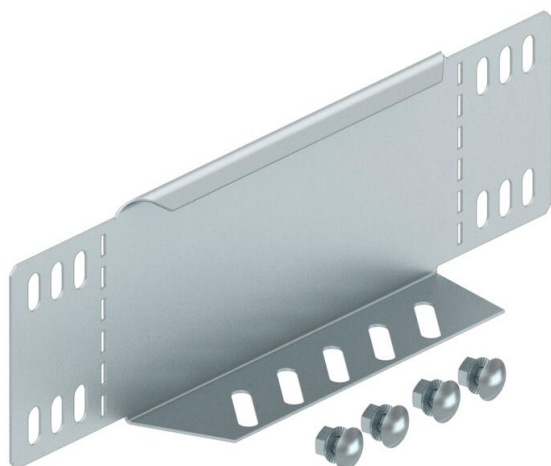

Te gebruiken als verloopstuk of als afsluitplaat voor kabelgoten met een zijhoogte van 85 mm.

Vanaf een breedte 150 mm is een onderband met perforatie beschikbaar. Inclusief benodigd bevestigingsmateriaal.



St Staal

DD bandverzinkt zink/aluminium, Double Dip

Stamgegevens

Artikelnummer	7107331
Type	RWEB 820 DD
Omschrijving 1	Verloop/eindstuk
Omschrijving 2	voor kabelgoot
Fabrikant	OBO
Dimensie	85x200
Materiaal	Staal
Oppervlak	bandverzinkt zink/aluminium, Double Dip
Oppervlakenorm	DIN EN 10346
Kleinste verkoop-eenheid	1
Eenheid van hoeveelheid	Stuk
Gewicht	23 kg
Eenheid gewicht	kg/100 st.

Technisch specificatieblad

Verloopstuk en eindafsluitplaat DD

Artikelnummer: 7107331



Afmetingen

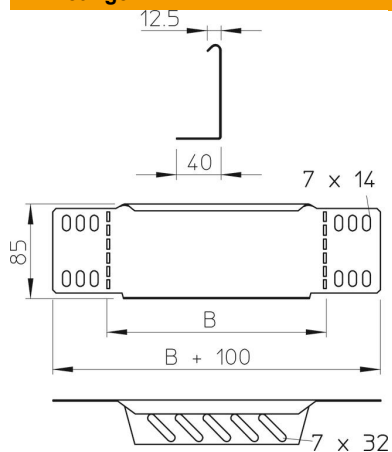

Breedte	200 mm
Breedte	8 in
Hoogte	85 mm
Hoogte	3 in
Plaatdikte	1 mm
Maat B	200 mm

Technische gegevens

Functiebehoud	nee
Roestvast staal, gebeitst	nee