

Technisch specificatieblad

Buismanchet met 12 bevestigingslippen

Artikelnummer: 7202216

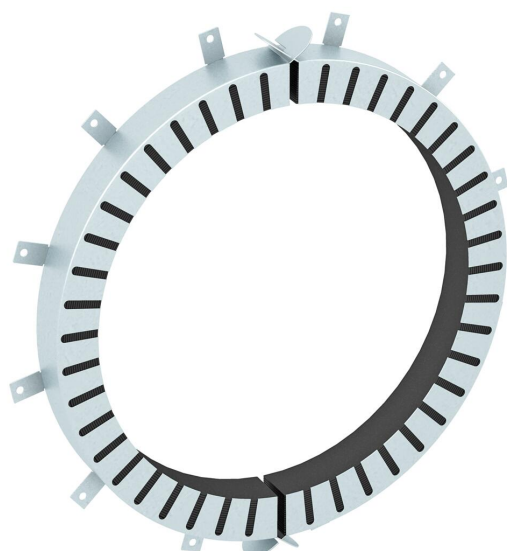

Buismanchet om brandbare buizen af te dichten.
In de stalen behuizing zitten brandwerende lagen, in geval van brand branden de thermoplastische buizen dicht. Toepassing binnen Bevestiging met pluggen, schroefankers of draadstangen M8.



Brand-vlam vertragende

FS sendzimir verzinkt

Stamgegevens

Artikelnummer	7202216
Type	TCX-280
Omschrijving 1	Buismanchet
Omschrijving 2	voor brandbare buizen
Fabrikant	OBO
Dimensie	Ø280mm
Materiaal	Opschuimend materiaal
Oppervlak	bandverzinkt
Oppervlaktenorm	DIN EN 10346
Kleinste verkoop-eenheid	1
Eenheid van hoeveelheid	Stuk
Gewicht	398 kg
Eenheid gewicht	kg/100 st.

Technisch specificatieblad

Buismanchet met 12 bevestigingslippen

Artikelnummer: 7202216



Afmetingen

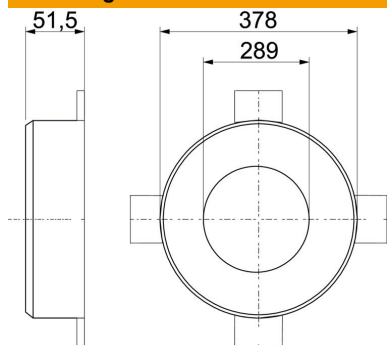

Lengte	378 mm
Breedte	378 mm
Hoogte	51,5 mm
Maat d	289 mm
Afmeting d min.	378 mm
Afm. h	51,5 mm

Technische gegevens

Vorm	Rond
voor buisdiameter max.	282 mm
voor buisdiameter min.	280 mm
Manchetsluiting	Plug
Met bevestigingsmateriaal	nee
Toebehoren nodig	ja